

## **DSK-3000VK说明书**

### **秒速LED气柱**

**广州 迪杰帕尔® 电子科技有限公司**



## ◆ 前言

感谢您选用迪杰帕尔DSK-3000VK秒速LED气柱。

在开始使用之前，我们建议先仔细阅读说明书，依照使用说明书中的说明，能让您在使用机器时非常安全，让机器把性能发挥到极致，也可使机器的使用寿命更为延长。

## ◆ 产品描述

1. 自从2008年DJPOWER推出向上喷烟机，使烟雾机在很多演出中代替了笨重的二氧化碳气柱。尤其DJPOWER自主研发的立停专利技术（专利号：ZL201320700998.7），使气柱烟机的喷射和结束都更加一致！
2. 现在DJPOWER新推出的采用速喷专利技术（专利号：ZL201520934500.2）的DSK-3000VK气柱烟机，无论是喷烟速度还是亮度均比以往增加了一倍，更专业的技术创造出更专业的气柱！这两项技术已申请了认证专利，侵权必究！另新增一项创新技术：焰心变色功能，可以制造奇特的双色气柱效果！

## ◆ 功能特点

1. 新增一项创新专利技术，火焰心独立变色功能，可以制造奇特的双色气柱效果！
2. 采用“速喷”专利技术，喷烟反应速度提升一倍！
3. 采用32颗5W LED，亮度比以前的产品增加了一倍！
4. 程序无油保护装置；
5. 控制面板可手动操作喷烟；
6. 采用中英文显示，操作更方便更人性化；
7. “立停”技术功能，喷烟收发自如；
8. DMX-512信号控制，共11个通道；
9. 请务必使用原厂DJPOWER高品质PRO-V专业轻气柱烟油，否则机器会喷水或堵塞！
10. PRO-V气柱油喷出时为白色浓烟，但是几秒就可完全消散，非常适合制造快速气柱效果，并且这款气柱油经过专门调制，透光性非常好，彩色烟柱会更加明亮。

## ◆ 注意事项

- 接通电源前，请小心判定电源电压是否与烟机额定电压相符，并应配合接地型的插座使用。不使用时请拔掉电源插头，以关闭机器。
- 本机型为不防水设计，请保持机器远离雨水及潮湿，遇潮浸水或烟油渗出时请不要使用。

- 机器内部无一般使用者可变动的结构，请勿任意拆解及做任何更改的动作，否则可能造成起火的危险。
- 机器仅成人使用，安装机器之地应放在儿童不能触摸之处，同时应远离火焰及易燃易爆物品。
- 请将机器放置在通风良好的地方使用，机器周围请预留50cm的空间。
- 请勿在高温的环境下使用机器。
- 请勿将任何可燃性液体放置于油桶中，如油脂、瓦斯、香水等。
- 若机器有任何不正常工作情况时，请即刻停止使用，并切断电源，同时检查烟油存量、保险丝、连接线及电源插头，如不能解决，请与经销商联系。
- 请务必使用原厂DJPOWER高品质PRO-V专业轻气柱烟油，否则机器会喷水或堵塞！
- 当机器平放于地面时，油桶内烟油请勿超过最大刻度线，以防烟油溢出。当机器侧放使用时，油桶内烟油请勿超过侧放最大刻度线，以防烟油溢出。
- 烟雾油不能饮用，误饮时，如有任何不适请立即就医，若不慎接触眼睛，请以清水清洗。

#### ◆ 拆除包装及检视机器

请打开包装确认机器运作的的所有设备齐全，并检查是否有任何在运送过程中的损伤，如果有发现损坏，请勿插电使用，并立即与您的经销商联系。

#### ◆ 机器出厂时包含以下物件

1. DSK-3000VK机器 × 1台
2. 电源线 × 1条
3. 内含一份保修卡

#### ◆ 操作机器

1. 检查确认机器及配件无损后,将机器平放在一个平坦的位置。
2. 取出油桶并取下油盖，小心注入PRO-V烟雾油，注意不要超过油位线，盖上油盖并拧紧，把油桶放进机器内。因使用其他烟油所造成的损坏不在保修范围内。
3. 将电源接头准确牢固地插入正确的接点，并再次确认电源规格，将电源线插在有接地的插座上。
4. 打开机器上的电源开关，此时LCD荧幕上显示“WARMING UP”。
5. 当机器加热完毕后，LCD荧幕会显示“READY TO FOG”。
6. 机器通电后，机器会有自动排油回油桶和加压过程，请等3分钟后再操作使用机器！

#### 操作

## ◆ 液晶控制器控制

- 此液晶显示为中英文显示可选，方便客户操作。
- 满足此方式的条件为：断开DMX信号（当接入DMX信号时，此控制方式无效）。

液晶控制器含4个按键：



- “MENU”：用于更改页面（不同的页面对不同状态进行设置）；
- “UP”：增加，复用“TIME”键(定时输出功能)；
- “DOWN”：减小，复用“VOLUME”键（烟雾输出功能）；
- “ENTER”：确定/退出，复用“STOP”键；

### ◆ 按“MENU”，可以看到有6个页面，分别如下：

1. 英文：“Ready To Fog” 中文：“准备工作”  
第1个页面，说明机器可以开始工作；
2. 英文：“Interval Set” 中文：“设定间隔时间”  
第2个页面，间隔时间设置，可以设置的范围1~200s；
3. 英文：“Duration Set” 中文：“设定持续时间”  
第3个页面，持续时间设置，可以设置的范围1~8s；
4. 英文：“Color Optional” 中文：“颜色选项”  
第4个页面，按键A对应的喷烟时的颜色，可以设置的范围0~10；
5. 英文：“DMX512 Address” 中文：“DMX512地址”  
第5个页面，DMX地址码设定，可以设置的范围1~512；
6. 英文：“Language” 中文：“语言”  
第6个页面，显示语言选择，选择中文或英文后按ENTER键确定保存。

在任何页面，按STOP键退出 / 返回第一页面。

在工作状态下，按STOP键停止工作并返回第一页面。

在进入相关页面后，按“UP”和“DOWN”即可改变当前设置。

在第一页面下，按“TIMER”键有效，则进入定时功能，相关页面说明如下：

① “Interval 10s”：间隔时间计时；

② “Duration 8s”：持续时间计时；

以上页面会循环显示，其时间（如10s）以当前所设置的值为准（第1和第2个页面设置）。

在第一页面下，按“VOLUME”键有效，则进入工作状态。

LED灯颜色设置页面：

在Channel A页面，通过UP和DOWN键可设置LED灯颜色。LED颜色可设置为关（OFF）、9种颜色（1-9）、自动变色（10）状态。Channel A的颜色设置对应着“A”键的喷烟颜色。

A) 当设置0时，LED灯不亮。

B) 设置的9种颜色状态如下：

- |        |        |       |
|--------|--------|-------|
| 1: 红色  | 2: 绿色  | 3: 蓝色 |
| 4: 粉红色 | 5: 紫色  | 6: 橙色 |
| 7: 黄色  | 8: 天蓝色 | 9: 白色 |

设置了上述LED灯颜色后，LED灯显示相对应颜色。

C) 自动变色（10）状态.在此设置下，LED灯颜色变换，变换间隔时间1秒。

注：当使用DMX控台控制时，此页面设置的状态不起作用，LED灯显示的颜色由控台决定。

按上述操作同样的如下页面Channel B、Channel C、Channel D对应着“B”键、“C”键、“D”键喷烟颜色。

#### ◆ DMX控制

机器在接入DMX信号后，液晶屏只能显示DMX512地址设置页面，在这个时候，用于可以随时修改DMX512地址码。

#### ◆ DMX功能说明

DMX控制功能共有11个通道，分别如下。

通道一： 喷烟（0-9）OFF，（10-255）ON。

通道二： 内焰LED亮红色，（0-9）OFF，（10-255）LED渐亮。

通道三： 内焰LED亮绿色，（0-9）OFF，（10-255）LED渐亮。

通道四： 内焰LED亮蓝色，（0-9）OFF，（10-255）LED渐亮。

通道五： 外焰LED亮红色，（0-9）OFF，（10-255）LED渐亮。

通道六： 外焰LED亮绿色，（0-9）OFF，（10-255）LED渐亮。

通道七： 外焰LED亮蓝色，（0-9）OFF，（10-255）LED渐亮。

通道八： LED混色，（0-9）OFF，（10-255）LED混色。

通道九： LED自动变色速度，（0-9）OFF，（10-255）LED变色速度渐快。

通道十： LED频闪，（0-9）OFF，（10-255）LED频闪渐快。

通道十一： LED调光，（0-9）OFF，（10-255）LED渐亮。

#### ◆ 无油保护功能说明

在此机器中，使用程序来检测当前输油管中是否有油，以保护油泵。

##### 1. 启动无油保护

在机器喷烟工作状态下，机器执行程序持续检测到油管没油1分钟内，机器进入无油保护状态，此时油泵停止工作，显示屏显示闪烁。

##### 2. 清除无油保护状态

在无油保护状态下，将油桶重新装满油后可通过两种方式清除无油保护状态。

A) 在无油保护状态下按住液晶控制器上的“ENTER”按键能使机器可重新工作，等完全抽上油后退出无油保护。

B) 在DMX控制方式下，先把通道一的推杆推到低（OFF区），再往上推（ON区），此时机器可重新工作。

#### ◆ 维护与保养

1. 请使用DJPOWER原厂耗材，延长机器使用寿命。不要让非专业人士拆开机器，更不允许改装机器，以免发生危险。
2. 机器上过多的灰尘、液体残余累积的杂质，会降低机器工作性能，并导致散热不良。可以使用空气压缩机，吸尘器或软刷除去机上的灰尘。机壳可使用湿布擦拭。
3. 储藏机器前，请将蒸馏水倒入油桶并运作机器来清洗加热系统，避免加热管道堵塞。
4. 建议每月至少让机器加热并运转一次，以保持机器处于最佳的性能和输出条件。
5. 所有烟机都有可能因烟油过滤不洁或长期频繁使用而导致堵塞，因此定期的保养能更长久的使用。烟机经连续40小时使用后，用35%白醋加65%蒸馏水加热完毕后喷10-15次。
6. 请遵照您的烟雾机、雪花机及泡泡机手册的操作方式做适当的操作。

#### ◆ 地板安装示意图

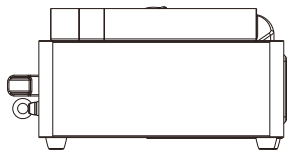

机器平放使用示意图

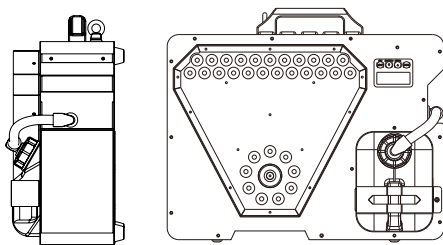

机器侧放使用示意图

注意：为了避免烟油溢出，侧放使用机器时，请务必按照指导操作。

## ◆ 悬挂使用

- 1、悬挂使用机器时，先将油瓶从油槽处取出，再安装到机器的背面，确保安装机器的结构或表面可以支撑机器的重量。
- 2、使用安全绳缆悬挂机器。悬挂使用时，请将机器安装在高架台或桁架之类的结构上。当安装在桁架上时，使用的快锁挂钩务必要能够支撑机器的重量。

## ◆ 油瓶倒置

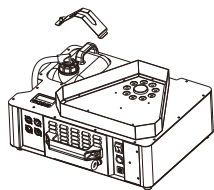

松开螺丝与油瓶锁，以取出油瓶；

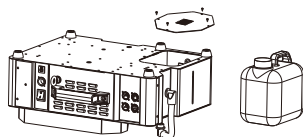

将机器翻转，松开螺丝，取出油瓶挡板；

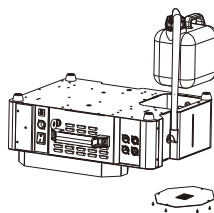

将油瓶挡板安装到另一侧，并且用油瓶锁将油瓶锁住。

## ◆ 技术参数

型 号：	DSK-3000VK
使用电压：	AC 220 V - 240 V, 50/60 Hz
限流保险：	16 A/250 V
功 率：	3,100 W
LED灯功率：	5 W × 32 颗
LED颜色：	红绿蓝
预热时间：	约 4 min
最长连续喷烟时间：	约 8 s
烟量输出：	约 54,000 cuft/min
耗 油 量：	约 3.7 min/L
最大喷射高度：	约 10 m
油桶容积：	3 L
净 重：	16 kg
毛 重：	17.5 kg



机器尺寸： 475 × 401 × 233 mm  
包装尺寸： 570 × 485 × 265 mm  
DMX通道： 11  
使用耗材： PRO-V

#### ◆ 解图说明

1. 喷烟口
2. LED灯
3. 油桶
4. 油瓶卡板
5. 油管
6. 液晶显示器
7. DMX 3芯卡侩插座
8. DMX 5芯卡侩插座
9. 液位显示线
10. 散热孔
11. 把手
12. 安全吊环
13. 电源开关
14. 电源插座
15. 过载保护器

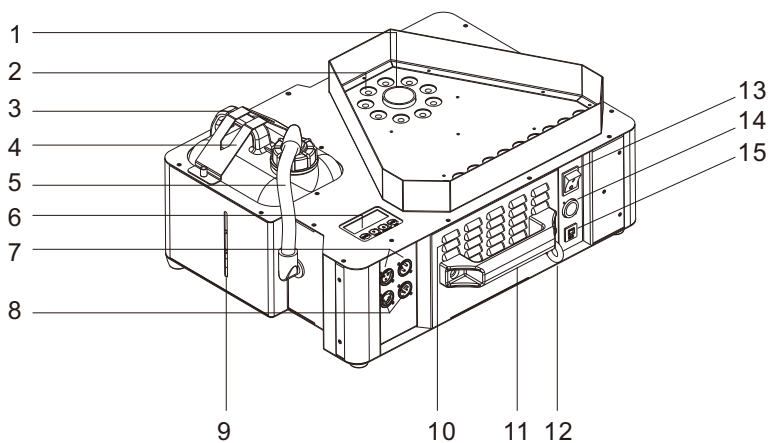

## ◆ 烟雾机喷油及加热铝堵塞现象分析

**请使用原厂耗材,保护您的健康和机器寿命!**

A.喷油故障：加热器的温度不能及时有效的传输给烟油，使烟油在机器的加热铝管道内雾化不良，导致喷出烟油。

原因一：使用了低品质或假冒烟油，低品质烟油杂质较多，容易附着在管道内壁，阻碍了温度传输，导致雾化不完全，喷出烟油。

原因二：使用了不正确的烟油，烟油种类不同，所需的雾化温度也不同。如果使用了不合适的烟油，导致不能够完全雾化而喷出烟油。

B.加热铝堵塞故障：雾化不良喷出烟油是加热铝堵塞的早期症状，使用劣质烟油或长期不及时保养清洗烟雾机，必然会出现加热铝堵塞的晚期症状。

原因：加热铝堵塞就是因为使用劣质烟油或者长期未保养，与机器品质无关。就像汽车加了品质差的汽油产生油路不畅故障，或者长期不保养汽车必然出现更大的故障。（见图一、见图二）

C.以上问题解决方案：烟雾机的加热管道用久了，管壁易产生沉淀物（越劣质的烟油杂质越多，从而导致喷油或堵塞）。所有的烟雾机都需要定期保养（烟雾机保养周期为1-2个月/次）。具体保养方法是：35%白醋加65%蒸馏水加热完毕后喷10-15次。

总结：只要烟雾机出现使用一段时间喷油或者铝堵塞，就是烟油品质或者缺少保养导致，与机器质量无关。请大家使用正版优质烟油并及时保养，才能长久使用。

管道已附着杂质，传热不畅导致喷油。

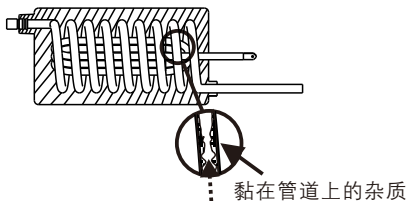

图一 烟油不能接受到全部热量

管道附着太多杂质，导致加热铝堵塞。

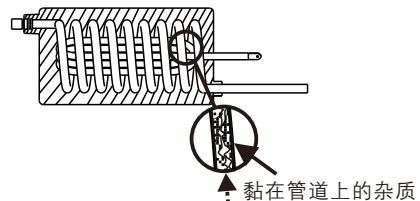

图二 烟油无法通过



